

Description / Tanım : Square-with Insulation / Kare Yalıtımlı

Size / Ebat (cm)	: 10	15
Weigth / Ağırlık (kg)	: 1	1,2

Sideward outlet
Yandan çıkışlı



Vertical outlet
Alttan çıkışlı

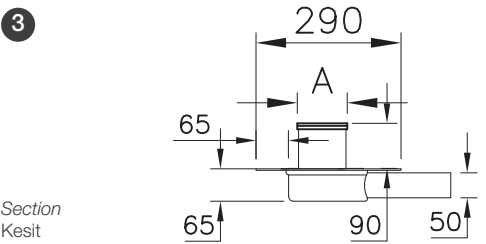
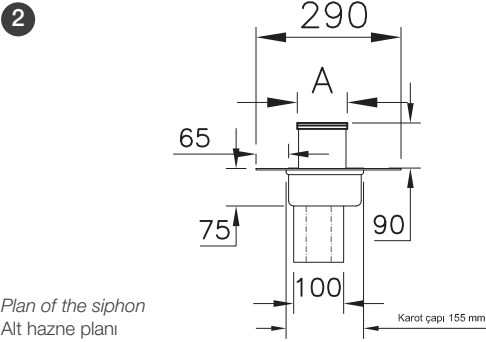
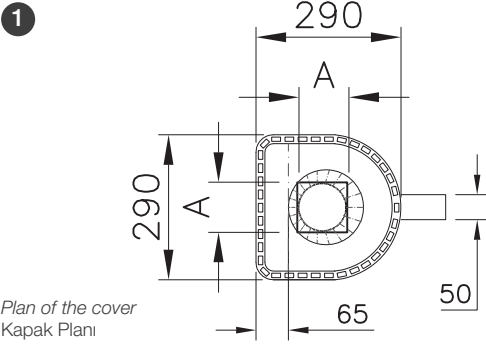

Patented, eccentric, all directional adjustable frame

Her yöne hassas ayarlanabilen patentli eksantrik süzgeç başlığı



Patented lower body with appropriate high flow rate suitable for wall front application

Duvar önü kullanıma uygun yüksek debiye sahip patentli alt gövde

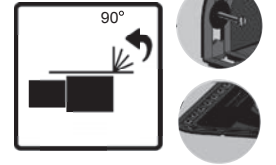

	80	70
A (mm.)	800	700

Application Cross Section Details / Style Uygulama Kesit Detayı

- Seramik
Ceramic
- Su sızdırmazlık bantı
Waterproof membrane
- Duvar önü uygulamaya uygun alt kasa
Subcase available for wall front application
- İzolasyon katmanı
Insulation layer
- Yapıştırıcı
Adhesive

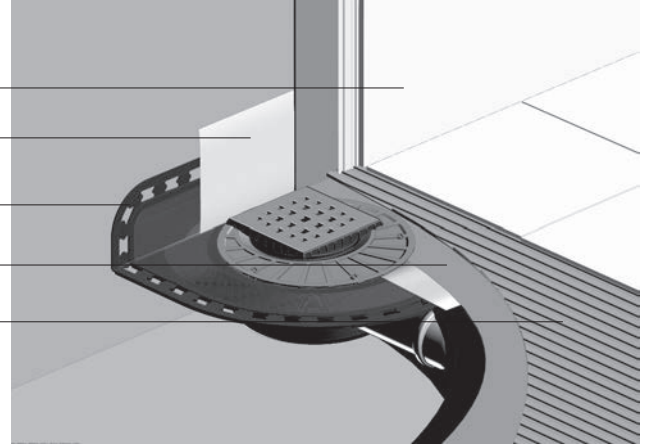

Assembly / Style Ürün Açılım Şeması

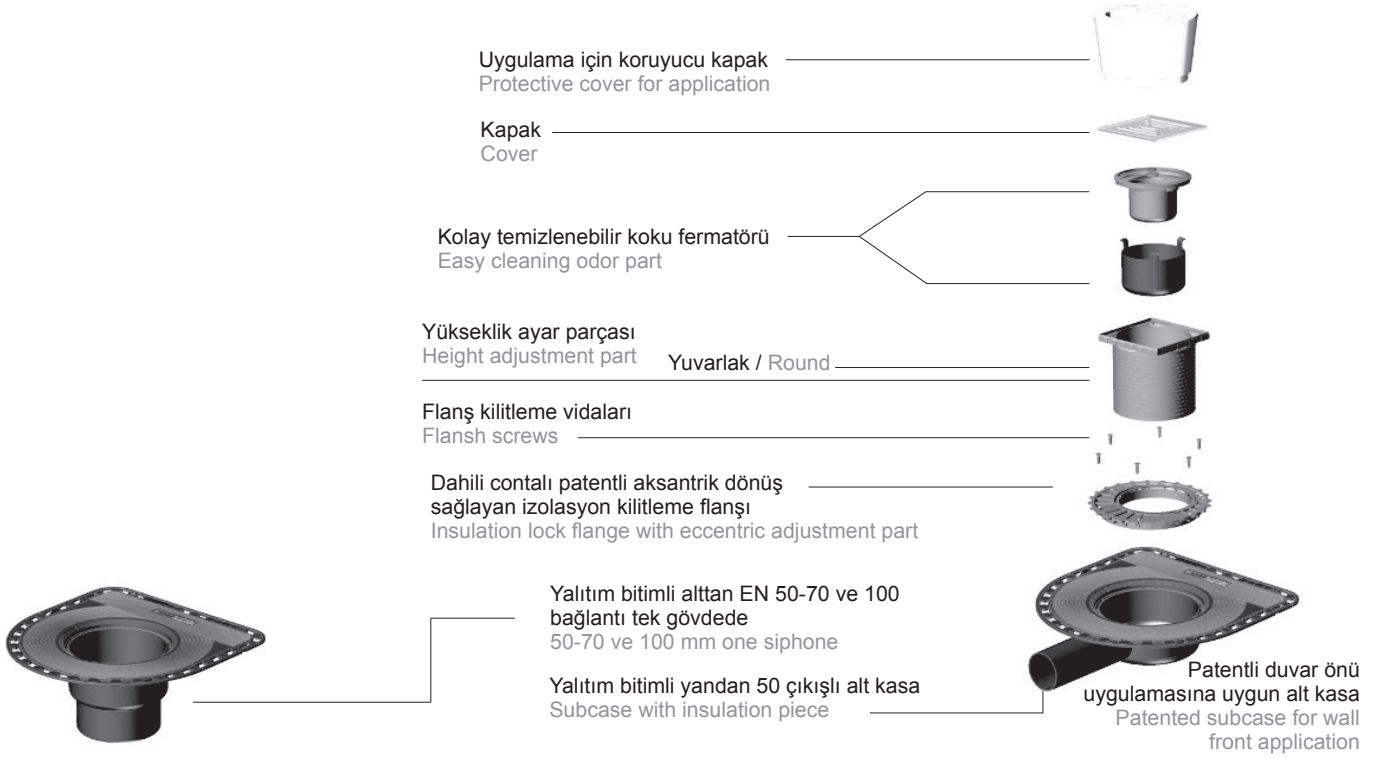

Application Section Detail / Uygulama Kesit Detayı

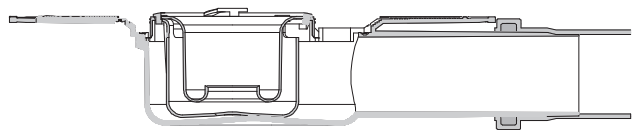
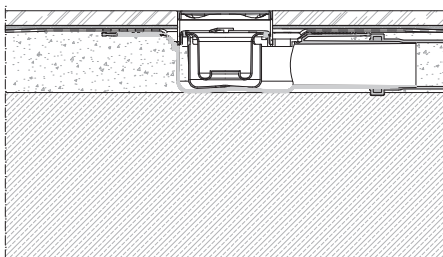

Installation Steps / Montaj Adımları

• REALIZE THE INSTALLATION IN LINE WITH THE USER GUIDE PROVIDED

- Shower channels should be applied with the slope concrete before Ceramic application.
- Slope should be given to the floor according to technical sheet, using slope profiles supplied.
- Using the isolation tape supplied in the package is necessary for applications.

• KUTU İÇERİSİNDEKİ TÜM PARÇALAR UYGULAMAYA YARDIMCI VE KULLANIM AMAÇLIDIR. LÜTFEN MONTAJ VE BAKIM KULLANIM TALİMATINA UYGUN YAPINIZ.

- Kullanılacak mekanda seramik döşenmemiş olması gerekir.
- Duş kanalları meyil beton aşamasında uygulanmalıdır.
- Uygulamalarda paket içinden çıkan izolasyon bandı kullanılmalıdır.

Yer Süzgeci Uygulama Adımları

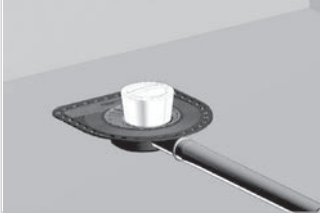

Süzgeci tesisata bağlayınız ve koruyucu kapağı tıkanmaya karşı üzerine koyunuz. Connect the floor drain to the installation and put the protective cover on it in case of blockage.

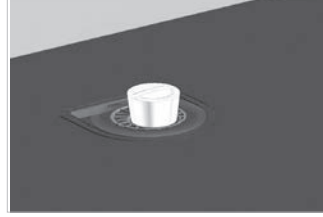

Tesviye betonunun meyilini süzgece doğru min %1 eğim ile veriniz. Bevel the slant of leveling concrete min. 1% towards shower channel.

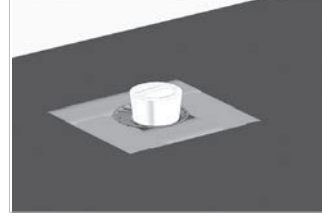

Tesviye betonuna astar sürünüz. İzolasyon bandını hazne- beton birleşimine yapıştırınız. Apply priming coat to leveling concrete. Adhere the isolation tape to the siphon-concrete.

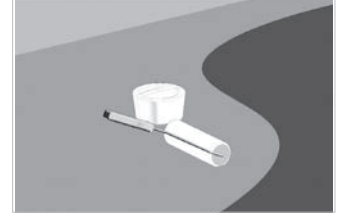

Tüm alana min 2 kat sürme izolasyon ile yalıtım yapınız. Insulate the whole surface min. 2 layer with sliding isolation.

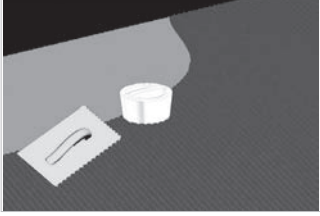

Seramik yapıştırıcısını alana yayınız. Spread the ceramic adhesive to the surface.

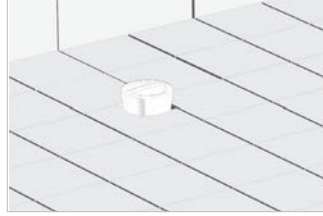

Seramik uygulaması tamamlanana kadar koruyucu straforu çıkarmayınız. Do not remove the protective styropor until the ceramic application is completed.

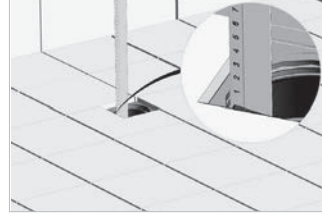

Koruyucu straforu çıkararak seramik gövde arası mesafeyi ölçünüz. Remove the protective styropor and measure the blank between ceramic tile.



Gereken yüksekliğe göre çerçeveyi kenarda bulunan işaretlerden kesiniz ve derz ile sabitleyiniz. Cut the frame and apply adhesive.

Yer Süzgeci Duvar Önü Uygulama Adımları



Koku fermatürünü yerleştiriniz. Install the odor part.



Metal kapağı yerleştiriniz. Install the metal cover.



Plastik hazneyi kıvrım noktasından yukarı doğru bükünüz. Flex the plastic case upwards.

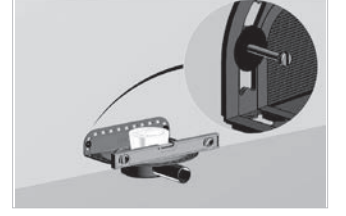

Uygulamayı yapacağınız duvara hazneyi sabitleyiniz. Fix the case to the wall.

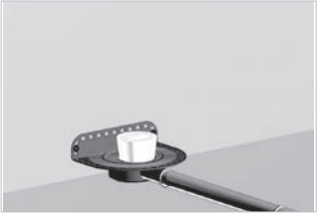

Süzgeci tesisata bağlayınız ve koruyucu straforu tıkanmaya karşı üzerine koyunuz. Connect the floor drain to the installation and put the protective styropor on it in case of blockage.

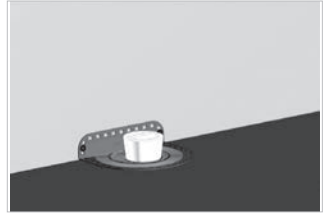

Tesviye betonunun meyilini süzgece doğru min %1 eğim veriniz. Bevel the slant of leveling concrete min. 1% towards shower channel.

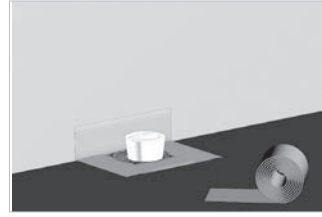

Tesviye betonuna astar sürünüz. İzolasyon bandını hazne- beton birleşimine yapıştırınız. Apply priming coat to leveling concrete. Adhere the isolation tape to the siphon-concrete.

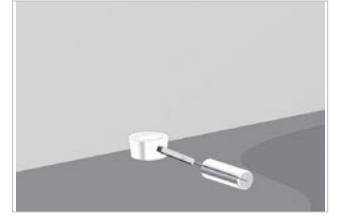

Tüm alana min 2 kat sürme izolasyon ile yalıtım yapınız. Insulate the whole surface min. 2 layer with sliding isolation.



Seramik yapıştırıcısını alana yayınız. Spread the ceramic adhesive to the surface.

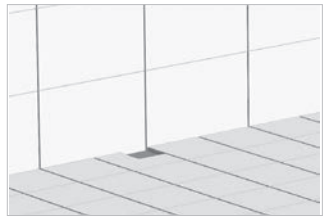

Seramik uygulaması tamamlanana kadar koruyucu straforu çıkarmayınız. Do not remove the protective styropor until the ceramic application is completed.

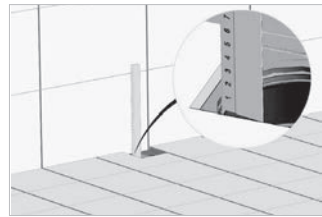

Koruyucu straforu çıkararak seramik gövde arası mesafeyi ölçünüz. Remove the protective styropor and measure the blank between ceramic tile.

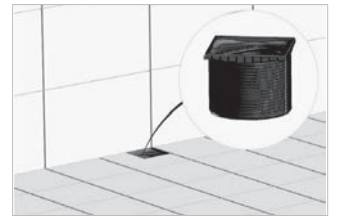

Gereken yüksekliğe göre çerçeveyi kenarda bulunan işaretlerden kesiniz ve derz ile sabitleyiniz. Cut the frame and apply adhesive.

WARNING

- Do not rip off the protective cover film until the whole application is finished.
- Carry out the processes through user guide.
- Adhesives should be applied to both sides (both the product and wall or floor)
- Use cutting and drilling tools which enable to cut steel without damaging product.

UYARILAR

- **Dikkat:** Uygulama bitirilene kadar ürün yüzeyindeki koruyucu film kesinlikle **sökülmemelidir**.
- Uygulamaları verilen uygulama kılavuzu doğrultusunda yapınız.
- Uygulamadan önce hata ya da kusuru varsa ürün kontrol edilmelidir. Montaj sonrası sorumluluk kabul edilmez.
- Kesme ve delme işlemlerinde ürüne zarar vermeyecek çelik kesici aletler kullanınız.

POINTS TO NOTICE

- Do not use sharp tools when mounting the tile to the surface.. for example any plastic and rigid or metallic tool.
- Stainless steel needs oxygen. Remains accumulating on the surface make the steel unoxxygenated so it causes corrosion. To avert dirty and dusts, keep surface dry and clean by cleaning often.
- Do not contact bleach or liquids, acid, hydrochloric acid and chemical to clean ceramics that contain chlorine to the tiles long time because they cause blot.
- Stainless steel is a scratchable material. Do not use tough tools and materials. Do not rub with brushes or sponges.
- Use steel polisher creme.

DİKKAT EDİLECEK NOKTALAR:

- Uygulama sırasında ürünü yüzeye yapıştırmak için sert cisimler kullanmayınız. Örneğin plastik tokmak, çekiç vs.
- Paslanmaz çelik oksijene ihtiyaç duyar, kalıntıların yüzeyde birikmesi çeliği oksijenden yoksun bırakarak korozyona neden olabilir.
- Kirlenmeyi ve toz birikmesini engellemek için düzenli yıkayarak yüzeyi kuru ve temiz tutun.
- Çamaşır suyu asit tuz ruhu seramik temizleme kimyasalları gibi ağartıcı madde veya klor içeren temizlik malzemeleri ürünlerde leke yapacağından temas ettirmeyiniz . Bu malzemelerin temas ettiği yüzeyleri hemen bol su ile yıkayınız.
- Paslanmaz çelik çizilebilen bir malzemedir. Bu yüzden sert yüzeyli araç ve aletler, örneğin tel fırça veya tel sünger ve benzeri araçlar sürtülmemelidir.
- Tüm ürünler 304 kalite 1.sınıf çelikten üretilmektedir.



Uygulama ve sonrasında kaynaklanabilecek sorunlar çeliğin 304 kalite olmasının garanti edilmesi ile sınırlıdır.

Kimyasal dayanım gerektiren alanlar, Deniz suyu, Havuz gibi uygulamalar için 316 kalite kullanılması önerilmektedir.